

CLEO Solaryum/Bodycare ⇒ CLEO Floresan CLEO Swift



Ampul:

- Reflektörlü ve reflektörsüz tip solaryum ampülü

Özellikleri:

- %10 daha fazla bronzlaşma ışını sağlar

- Daha efektif UV-B çıkışı ve %10 daha fazla UV-A çıkışı

Faydaları:

- Yüksek UV-A çıkışı sayesinde efektif bronzlaşma

- Uzun süreli, güzel görünümlü bronzlaşma sağlar

Uygulama alanları:

- Bronzlaşma için kullanılmaktadır

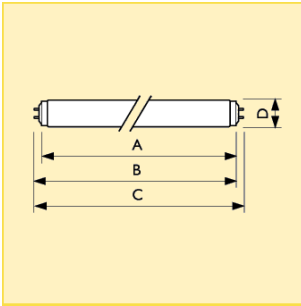

Boyutlar (mm)

| Boyut. | A | B | C | D |
|--------|--------|--------|--------|--------|
| No. | max. | min. | max. | max. |
| 1 | 1500.0 | 1504.7 | 1507.1 | 1514.2 |
| 2 | 1763.8 | 1768.5 | 1770.9 | 1778 |
| 3 | 2000 | 2004.7 | 2007.1 | 2014.2 |

| Ticari ürün adı | | | | Paketleme türü | Paketleme şekli | Duy/ soket | Ampul voltajı (V) | Ampul akımı (A) | Eritemal radyasyon ≤320nm (mW) | Eritemal radyasyon >320nm (mW) | Boyut. No. | Sipariş numarası |
|-----------------|------------|--------|-----|----------------|-----------------|------------|-------------------|-----------------|--------------------------------|--------------------------------|------------|------------------|
| Tip | Ampul gücü | İsim | | | | | | | | | | |
| CLEO Swift | 80W | F59T12 | SLV | 25 | G13 | 110 | 0.83 | 48 | 20 | 1 | 8711500... | |
| CLEO Swift | 80W-R | F59T12 | SLV | 25 | G13 | 110 | 0.83 | 47 | 19 | 1 | 865717 40 | |
| CLEO Swift | 100W-R | F71T12 | SLV | 25 | G13 | 122 | 0.97 | 59 | 24 | 2 | 866172 40 | |
| CLEO Swift | 140W-R | F59T12 | SLV | 25 | G13 | 118 | 1.46 | 76 | 30 | 1 | 866059 40 | |
| CLEO Swift | 160W-R | F71T12 | SLV | 25 | G13 | 116 | 1.16 | 90 | 35 | 2 | 865670 40 | |
| CLEO Swift XPT | 140W-R | F59T12 | SLV | 25 | G13 | 118 | 1.46 | 75 | 25 | 1 | 263094 40 | |
| CLEO Swift XPT | 160W-R | F71T12 | SLV | 25 | G13 | 130 | 1.50 | 90 | 35 | 2 | 262660 40 | |
| CLEO Swift XPT | 180W-R | F79T12 | SLV | 25 | G13 | 130 | 1.70 | 104 | 40 | 3 | 264350 40 | |
| CLEO Swift XPT | 200W-R | F79T12 | SLV | 25 | G13 | 135 | 1.70 | 104 | 40 | 3 | 541352 40 | |

CLEO Solaryum/Bodycare ⇒ CLEO Floresan

CLEO Swift

Ek teknik veriler

| Ürün adı | UV-A Güç (IEC) (W) | UV-B /UV-A (IEC) (%) | Kullanışlı ömür (h) | Amortisman 500 saat (%) | Amortisman 1000 saat (%) |
|-------------------------------|--------------------|----------------------|---------------------|-------------------------|--------------------------|
| CLEO Swift 80W F59T12 | 25.0 | 2.0 | 800 | 10 | 15 |
| CLEO Swift 80W -R F59T12 | 23.0 | 2.0 | 800 | 15 | 25 |
| CLEO Swift 100W -R F71T12 | 28.0 | 2.0 | 800 | 10 | 20 |
| CLEO Swift 140W -R F59T12 | 34.0 | 2.0 | 800 | 20 | 30 |
| CLEO Swift 160W -R F71T12 | 40.0 | 2.0 | 800 | 20 | 30 |
| CLEO Swift XPT 140W -R F59T12 | 34.0 | 1.9 | 1000 | 20 | 30 |
| CLEO Swift XPT 160W -R F71T12 | 40.0 | 2.0 | 800 | 20 | 30 |
| CLEO Swift XPT 180W -R F79T12 | 44.7 | 2.0 | 800 | 20 | 30 |
| CLEO Swift XPT 200W -R F79T12 | 52.0 | 2.0 | 800 | 20 | 30 |

| Ürün adı | Başlık/Duy Bilgisi | Ampul kavanozu kaplaması | Uygulama Alanı |
|-------------------------------|--------------------|--------------------------|----------------|
| CLEO Swift 80W F59T12 | Altın Kaplama | - | Solaryum |
| CLEO Swift 80W -R F59T12 | Altın Kaplama | Reflektör | Solaryum |
| CLEO Swift 100W -R F71T12 | Altın Kaplama | Reflektör | Solaryum |
| CLEO Swift 140W -R F59T12 | Altın Kaplama | Reflektör | Solaryum |
| CLEO Swift 160W -R F71T12 | Altın Kaplama | Reflektör | Solaryum |
| CLEO Swift XPT 140W -R F59T12 | Altın Kaplama | Reflektör | Solaryum |
| CLEO Swift XPT 160W -R F71T12 | Altın Kaplama | Reflektör | Solaryum |
| CLEO Swift XPT 180W -R F79T12 | Altın Kaplama | Reflektör | Solaryum |
| CLEO Swift XPT 200W -R F79T12 | Altın Kaplama | Reflektör | Solaryum |

Lojistik bilgi

| Ürün adı | Paketleme türü | Paket tipi tanımı | Dış ambalaj içindeki paket adedi | Paketleme şekli | Paket birimi | Paket uzunluğu (mm) | Paket genişliği (mm) | Paket yüksekliği (mm) | Parça başına Brüt Ağırlık (g) | Net ağırlık (g) |
|-------------------------------|----------------|-------------------|----------------------------------|-----------------|--------------|---------------------|----------------------|-----------------------|-------------------------------|-----------------|
| CLEO Swift 80W F59T12 | SLV | 1 Sleeve | 25 | 25 | 1 | 1571 | 205 | 201 | 434.6 | 368 |
| CLEO Swift 80W -R F59T12 | SLV | 1 Sleeve | 25 | 25 | 1 | 1571 | 205 | 201 | 434.6 | 368 |
| CLEO Swift 100W -R F71T12 | SLV | 1 Sleeve | 25 | 25 | 1 | 1830 | 203 | 206 | - | 387 |
| CLEO Swift 140W -R F59T12 | SLV | 1 Sleeve | 25 | 25 | 1 | 1560 | 203 | 206 | - | 365 |
| CLEO Swift 160W -R F71T12 | SLV | 1 Sleeve | 25 | 25 | 1 | 1830 | 203 | 206 | - | 387 |
| CLEO Swift XPT 140W -R F59T12 | SLV | 1 Sleeve | 25 | 25 | 1 | 1560 | 203 | 206 | - | 365 |
| CLEO Swift XPT 160W -R F71T12 | SLV | 1 Sleeve | 25 | 25 | 1 | 1830 | 203 | 206 | - | 387 |
| CLEO Swift XPT 180W -R F79T12 | SLV | 1 Sleeve | 25 | 25 | 1 | 2058 | 205 | 201 | 612.4 | 502 |
| CLEO Swift XPT 200W -R F79T12 | SLV | 1 Sleeve | 25 | 25 | 1 | 2058 | 205 | 201 | 612.4 | 502 |

Duy/ soket

G13

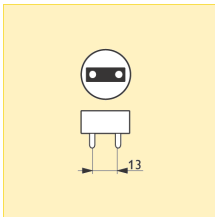

İlave genişletilmiş teknik data

| Ürün adı | Renk Kodu | Ampul şekli | Kromatik Koordinat X | Kromatik Koordinat Y |
|-------------------------------|-----------|-------------|----------------------|----------------------|
| CLEO Swift 80W F59T12 | 800 | T38 | 226 | 220 |
| CLEO Swift 80W -R F59T12 | 800-R | T38 | 226 | 210 |
| CLEO Swift 100W -R F71T12 | 800-R | T38 | 226 | 210 |
| CLEO Swift 140W -R F59T12 | 800-R | T38 | 226 | 220 |
| CLEO Swift 160W -R F71T12 | 800-R | T38 | 226 | 220 |
| CLEO Swift XPT 140W -R F59T12 | 800-R | T38 | 226 | 220 |
| CLEO Swift XPT 160W -R F71T12 | 800-R | T38 | 226 | 220 |
| CLEO Swift XPT 180W -R F79T12 | 800-R | T38 | 226 | 220 |
| CLEO Swift XPT 200W -R F79T12 | 800-R | T38 | 226 | 220 |

CLEO Solaryum/Bodycare ⇒ CLEO Floresan CLEO Advantage

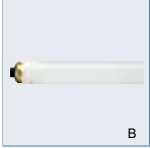

Ampul:

- Reflektörlü reflektörsüz modellerle bronzlaşma tüpleri

Özellikleri:

- Açık cam teknolojisi %50 daha fazla yakma gücü sağlar
- Cam tarafından daha az radyasyon emiliminden dolayı yüksek verimlilik

- Daha faydalı olan 320 nm'nin altında daha fazla radyasyon vermesi
- Ayrıca Philips Extreme güç teknolojisi versiyonunda da bulunur

Faydaları:

- Philips CLEO çeşidi içinde en hızlı bronzlaşma ampulleridir
- Kısa fakat sık aralıklı seanslarla bronzlaşma

- Daimi kullanıcılar için ideal çözüm
- Derin, güzel ve kalıcı bir bronz elde edersiniz
- Güvenilir ve şaşmaz neticeleri için çok dar aralıklı tolerans seviyelerinde üretilmiştir

Uygulama alanları:

- Dahili bronzlaşma

| Tip | Ticari ürün adı | | | | Duy/soket | Ampul voltajı (V) | Ampul akımı (A) | Eritemal radyasyon ≤320nm (mW) | Eritemal radyasyon >320nm (mW) | Boyut. No. | Fotoğraf harf | Sipariş numarası |
|--------------------|-----------------|--------|----------------|-----------------|-----------|-------------------|-----------------|--------------------------------|--------------------------------|------------|---------------|-------------------------|
| | Ampul gücü | İsim | Paketleme türü | Paketleme şekli | | | | | | | | |
| CLEO Advantage | 80W | F59T12 | SLV | 25 | G13 | 110 | 0.83 | 80 | 18 | 1 | A | 8711500... 260109 40 |
| CLEO Advantage | 80W-R | F59T12 | SLV | 25 | G13 | 110 | 0.83 | 78 | 18 | 1 | A | 866196 40 |
| CLEO Advantage | 100W | F71T12 | SLV | 25 | G13 | 122 | 0.97 | 102 | 23 | 2 | A | 865663 40 |
| CLEO Advantage | 100W | F73T12 | SLV | 25 | RDC | 125 | 0.97 | 102 | 23 | 3 | B | 865687 40 |
| CLEO Advantage | 100W-R | F71T12 | SLV | 25 | G13 | 122 | 0.97 | 98 | 22 | 2 | A | 710369 40 |
| CLEO Advantage | 100W-R | F73T12 | SLV | 25 | RDC | 125 | 0.97 | 98 | 22 | 3 | B | 867346 40 |
| CLEO Advantage | 140W-R | F59T12 | SLV | 25 | G13 | 118 | 1.46 | 125 | 28 | 1 | A | 866219 40 |
| CLEO Advantage | 160W-R | F71T12 | SLV | 25 | G13 | 116 | 1.16 | 147 | 33 | 2 | A | 710383 40 |
| CLEO Advantage XPT | 140W-R | F59T12 | SLV | 25 | G13 | 118 | 1.46 | 114 | 26 | 1 | A | 263131 40 |
| CLEO Advantage XPT | 160W | F71T12 | SLV | 25 | G13 | 133 | 1.50 | 160 | 35 | 2 | A | 263018 40 |
| CLEO Advantage XPT | 160W | F73T12 | SLV | 25 | RDC | 130 | 1.50 | 160 | 35 | 3 | B | 262974 40 |
| CLEO Advantage XPT | 160W-R | F71T12 | SLV | 25 | G13 | 130 | 1.50 | 147 | 33 | 2 | A | 262950 40 |

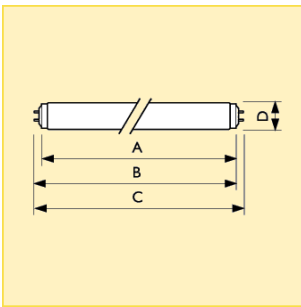

Boyutlar (mm)

| Boyut. No. | A max. | A min. | B max. | C max. | D max. |
|------------|--------|--------|--------|--------|--------|
| 1 | 1500.0 | 1504.7 | 1507.1 | 1514.2 | 40.5 |
| 2 | 1763.8 | 1768.5 | 1770.9 | 1778 | 40.5 |

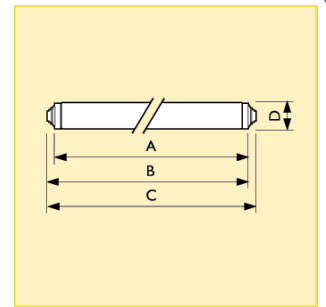

Boyutlar (mm)

| Boyut. No. | A max. | A min. | B max. | C max. | D max. |
|------------|--------|--------|--------|--------|--------|
| 3 | 1782.0 | 1786.7 | 1789.1 | 1796.2 | 40.5 |

CLEO Solaryum/Bodycare ⇒ CLEO Floresan

CLEO Advantage

Ek teknik veriler

| Ürün adı | UV-A Güç (IEC) (W) | UV-B /UV-A (IEC) (%) | Kullanışlı ömür (h) | Amortisman 500 saat (%) | Amortisman 1000 saat (%) |
|-----------------------------------|--------------------------|----------------------------|------------------------|----------------------------|-----------------------------|
| CLEO Advantage 80W F59T12 | 23.0 | 3.3 | 800 | 10 | 15 |
| CLEO Advantage 80W -R F59T12 | 22.0 | 3.3 | 800 | 15 | 25 |
| CLEO Advantage 100W F71T12 | 28.0 | 3.3 | 800 | 10 | 15 |
| CLEO Advantage 100W F73T12 | 28.0 | 3.3 | 800 | 10 | 15 |
| CLEO Advantage 100W -R F71T12 | 26.0 | 3.3 | 800 | 10 | 20 |
| CLEO Advantage 100W -R F73T12 | 26.0 | 3.3 | 800 | 10 | 20 |
| CLEO Advantage 140W -R F59T12 | 32.0 | 3.3 | 800 | 20 | 30 |
| CLEO Advantage 160W -R F71T12 | 40.0 | 3.3 | 800 | 20 | 30 |
| CLEO Advantage XPT 140W -R F59T12 | 32.0 | 3.2 | 1000 | 20 | 30 |
| CLEO Advantage XPT 160W F71T12 | 45.0 | 3.3 | 800 | 15 | 20 |
| CLEO Advantage XPT 160W F73T12 | 42.7 | 3.3 | 800 | 15 | 20 |
| CLEO Advantage XPT 160W -R F71T12 | 38.0 | 3.3 | 800 | 20 | 30 |

| Ürün adı | Başlık/Duy Bilgisi | Ampul kavanozu kaplaması | Uygulama Alanı |
|-----------------------------------|--------------------|--------------------------|----------------|
| CLEO Advantage 80W F59T12 | Altın Kaplama | - | Solaryum |
| CLEO Advantage 80W -R F59T12 | Altın Kaplama | Reflektör | Solaryum |
| CLEO Advantage 100W F71T12 | Altın Kaplama | - | Solaryum |
| CLEO Advantage 100W F73T12 | Altın Kaplama | - | Solaryum |
| CLEO Advantage 100W -R F71T12 | Altın Kaplama | Reflektör | Solaryum |
| CLEO Advantage 100W -R F73T12 | Altın Kaplama | Reflektör | Solaryum |
| CLEO Advantage 140W -R F59T12 | Altın Kaplama | Reflektör | Solaryum |
| CLEO Advantage 160W -R F71T12 | Altın Kaplama | Reflektör | Solaryum |
| CLEO Advantage XPT 140W -R F59T12 | Altın Kaplama | Reflektör | Solaryum |
| CLEO Advantage XPT 160W F71T12 | Altın Kaplama | - | Solaryum |
| CLEO Advantage XPT 160W F73T12 | Altın Kaplama | - | Solaryum |
| CLEO Advantage XPT 160W -R F71T12 | Altın Kaplama | Reflektör | Solaryum |

Lojistik bilgi

| Ürün adı | Paketleme türü | Paket tipi tanımı | Dış ambalaj içindeki paket adedi | Paketleme şekli | Paket birimi | Paket uzunluğu (mm) | Paket genişliği (mm) | Paket yüksekliği (mm) | Parça başına Brüt Ağırlık (g) | Net ağırlık (g) |
|-----------------------------------|----------------|-------------------|----------------------------------|-----------------|--------------|------------------------|-------------------------|--------------------------|----------------------------------|--------------------|
| CLEO Advantage 80W F59T12 | SLV | 1 Sleeve | 25 | 25 | 1 | 1560 | 203 | 206 | - | 365 |
| CLEO Advantage 80W -R F59T12 | SLV | 1 Sleeve | 25 | 25 | 1 | 1571 | 205 | 201 | 434.6 | 368 |
| CLEO Advantage 100W F71T12 | SLV | 1 Sleeve | 25 | 25 | 1 | 1830 | 203 | 206 | - | 387 |
| CLEO Advantage 100W F73T12 | SLV | 1 Sleeve | 25 | 25 | 1 | 1860 | 203 | 206 | - | 405 |
| CLEO Advantage 100W -R F71T12 | SLV | 1 Sleeve | 25 | 25 | 1 | 1830 | 203 | 206 | - | 387 |
| CLEO Advantage 100W -R F73T12 | SLV | 1 Sleeve | 25 | 25 | 1 | 1860 | 203 | 206 | - | 405 |
| CLEO Advantage 140W -R F59T12 | SLV | 1 Sleeve | 25 | 25 | 1 | 1571 | 223 | 216 | 434.6 | 368 |
| CLEO Advantage 160W -R F71T12 | SLV | 1 Sleeve | 25 | 25 | 1 | 1830 | 203 | 206 | - | 387 |
| CLEO Advantage XPT 140W -R F59T12 | SLV | 1 Sleeve | 25 | 25 | 1 | 1560 | 203 | 206 | - | 365 |
| CLEO Advantage XPT 160W F71T12 | SLV | 1 Sleeve | 25 | 25 | 1 | 1830 | 203 | 206 | - | 387 |
| CLEO Advantage XPT 160W F73T12 | SLV | 1 Sleeve | 25 | 25 | 1 | 1860 | 203 | 206 | - | 405 |
| CLEO Advantage XPT 160W -R F71T12 | SLV | 1 Sleeve | 25 | 25 | 1 | 1830 | 203 | 206 | - | 387 |

Spektral güç dağılımı

CLEO Advantage

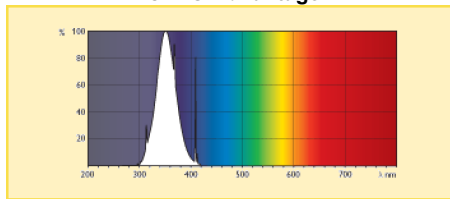

CLEO Solaryum/Bodycare ⇒ CLEO Floresan CLEO Advantage

Duy/ soket

G13

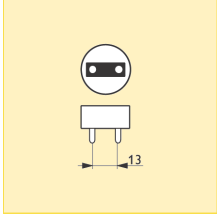

RDC

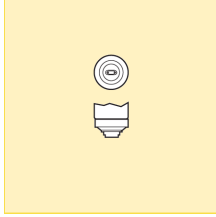

İlave genişletilmiş teknik data

| Ürün adı | Renk Kodu | Ampul şekli | Kromatik Koordinat X | Kromatik Koordinat Y |
|-----------------------------------|-----------|-------------|----------------------|----------------------|
| CLEO Advantage 80W F59T12 | 806 | T38 | 226 | 220 |
| CLEO Advantage 80W -R F59T12 | 806-R | T38 | 226 | 210 |
| CLEO Advantage 100W F71T12 | 806 | T38 | 226 | 220 |
| CLEO Advantage 100W F73T12 | 806 | T38 | 226 | 220 |
| CLEO Advantage 100W -R F71T12 | 806-R | T38 | 226 | 210 |
| CLEO Advantage 100W -R F73T12 | 806-R | T38 | 226 | 210 |
| CLEO Advantage 140W -R F59T12 | 806-R | T38 | 226 | 220 |
| CLEO Advantage 160W -R F71T12 | 806-R | T38 | 226 | 220 |
| CLEO Advantage XPT 140W -R F59T12 | 806-R | T38 | 226 | 220 |
| CLEO Advantage XPT 160W F71T12 | 806 | T38 | 226 | 220 |
| CLEO Advantage XPT 160W F73T12 | 806 | T38 | 226 | 220 |
| CLEO Advantage XPT 160W -R F71T12 | 806-R | T38 | 226 | 220 |

CLEO Solaryum/Bodycare ⇒ CLEO Floresan CLEO Professional



Ampul:

- Düşük basınç cıva buharlı floresan ampuller

Özellikleri:

- Uzun dalga UV radyasyonunu 300 - 400 nm yayım uzaklığında yayma

- UV-B/UV-A oranı %1.4 (UV-B: 280 - 315 nm), ya da %2.6 (UV-B: 280 - 320 nm)
- R (Yansıtıcı) ampullerin 200° iç yansıtıcısı vardır
- CLEO Profesyonel ampullerin altın renkli kapakları vardır

Uygulama alanları:

- Profesyonel ortamlarda kozmetik bronzlaşma

Sistem:

- S11 starter 80W ve 100W ampulleri için tavsiye edilir
- S12 starter 140W ve 160W ampulleri için tavsiye edilir

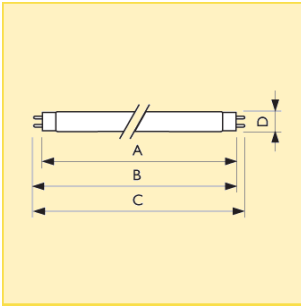

Boyutlar (mm)

| Boyut. | A | B | C | D | |
|--------|--------|--------|--------|--------|------|
| No. | max. | min. | max. | max. | |
| 1 | 1500 | 1504.7 | 1507.1 | 1514.2 | 40.5 |
| 2 | 1763.8 | 1768.5 | 1770.9 | 1778 | 40.5 |

| Tip | Ticari ürün adı | | | Duy/soket | Ampul voltajı (V) | Ampul akımı (A) | Eritemal radyasyon ≤320nm (mW) | Eritemal radyasyon >320nm (mW) | Boyut. No. | Sipariş numarası |
|---------------------|-----------------|----------------|-----------------|-----------|-------------------|-----------------|--------------------------------|--------------------------------|------------|-------------------------|
| | Ampul gücü | Paketleme türü | Paketleme şekli | | | | | | | |
| CLEO Professional | 80W | SLV | 25 | G13 | 111 | 0.83 | 31 | 19 | 1 | 8711500... 622174 40 |
| CLEO Professional | 80W-R | SLV | 25 | G13 | 110 | 0.83 | 29 | 17 | 1 | 622181 40 |
| CLEO Professional | 100W-R | SLV | 25 | G13 | 120 | 0.97 | 37 | 22 | 2 | 622204 40 |
| CLEO Professional | 100W | SLV | 25 | G13 | 125 | 0.97 | 39 | 23 | 2 | 622198 40 |
| CLEO Professional | 140W-R | SLV | 25 | G13 | 123 | 1.46 | 45 | 27 | 1 | 629401 40 |
| CLEO Professional S | 100W-R | SLV | 25 | G13 | 122 | 0.97 | 53 | 22 | 2 | 641717 40 |
| CLEO Professional | 160W-R | SLV | 25 | G13 | 116 | 1.61 | 52 | 30 | 2 | 629340 40 |
| CLEO Professional | 160W | SLV | 25 | G13 | 116 | 1.61 | 54 | 32 | 2 | 629371 40 |

CLEO Solaryum/Bodycare ⇒ CLEO Floresan

CLEO Professional

Ek teknik veriler

| Ürün adı | UV-A Güç (IEC) (W) | UV-B /UV-A (IEC) (%) | Kullanışlı ömür (h) | Amortisman 500 saat (%) | Amortisman 1000 saat (%) |
|-----------------------------|--------------------------|-------------------------|------------------------|----------------------------|-----------------------------|
| CLEO Professional 80W | 22 | 1.4 | 800 | 10 | 20 |
| CLEO Professional 80W -R | 20 | 1.4 | 800 | 10 | 20 |
| CLEO Professional 100W -R | 26 | 1.4 | 800 | 10 | 20 |
| CLEO Professional 100W | 27 | 1.4 | 800 | 10 | 15 |
| CLEO Professional 140W -R | 32 | 1.4 | 800 | 15 | 25 |
| CLEO Professional S 100W -R | 26 | 2.4 | 800 | 10 | 20 |
| CLEO Professional 160W -R | 37 | 1.4 | 800 | 15 | 25 |
| CLEO Professional 160W | 39 | 1.4 | 800 | 10 | 20 |

| Ürün adı | Başlık/Duy Bilgisi | Ampul kavanozu kaplaması | Uygulama Alanı |
|-----------------------------|--------------------|--------------------------|----------------|
| CLEO Professional 80W | Altın Kaplama | - | Solaryum |
| CLEO Professional 80W -R | Altın Kaplama | Reflektör | Solaryum |
| CLEO Professional 100W -R | Altın Kaplama | Reflektör | Solaryum |
| CLEO Professional 100W | Altın Kaplama | - | Solaryum |
| CLEO Professional 140W -R | Altın Kaplama | Reflektör | Solaryum |
| CLEO Professional S 100W -R | Altın Kaplama | Reflektör | Solaryum |
| CLEO Professional 160W -R | Altın Kaplama | Reflektör | Solaryum |
| CLEO Professional 160W | Altın Kaplama | - | Solaryum |

Lojistik bilgi

| Ürün adı | Paketleme türü | Paket tipi tanımı | Dış ambalaj içindeki paket adedi | Paketleme şekli | Paket birimi | Paket uzunluğu (mm) | Paket genişliği (mm) | Paket yüksekliği (mm) | Parça başına Brüt Ağırlık (g) | Net ağırlık (g) |
|-----------------------------|----------------|-------------------|----------------------------------|-----------------|--------------|------------------------|-------------------------|--------------------------|----------------------------------|--------------------|
| CLEO Professional 80W | SLV | 1 Sleeve | 25 | 25 | 1 | 1560 | 203 | 206 | - | 365 |
| CLEO Professional 80W -R | SLV | 1 Sleeve | 25 | 25 | 1 | 1571 | 205 | 201 | 397.6 | 331 |
| CLEO Professional 100W -R | SLV | 1 Sleeve | 25 | 25 | 1 | 1830 | 203 | 206 | - | 387 |
| CLEO Professional 100W | SLV | 1 Sleeve | 25 | 25 | 1 | 1830 | 203 | 206 | - | 387 |
| CLEO Professional 140W -R | SLV | 1 Sleeve | 25 | 25 | 1 | 1571 | 205 | 201 | 397.6 | 331 |
| CLEO Professional S 100W -R | SLV | 1 Sleeve | 25 | 25 | 1 | 1830 | 203 | 206 | - | 387 |
| CLEO Professional 160W -R | SLV | 1 Sleeve | 25 | 25 | 1 | 1830 | 203 | 206 | - | 387 |
| CLEO Professional 160W | SLV | 1 Sleeve | 25 | 25 | 1 | 1830 | 203 | 206 | - | 387 |

Spektral güç dağılımı

CLEO Professional R

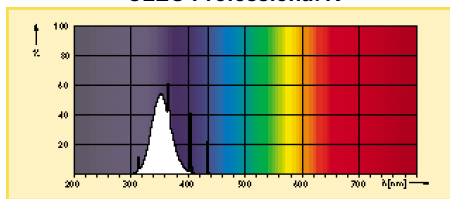

Duy/ soket

G13

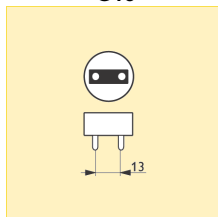

CLEO Solaryum/Bodycare ⇒ CLEO Floresan

CLEO Professional**İlave genişletilmiş teknik data**

| Ürün adı | Renk Kodu | Ampul şekli | Kromatik Koordinat X | Kromatik Koordinat Y |
|-----------------------------|-----------|-------------|----------------------|----------------------|
| CLEO Professional 80W | 109 | T38 | 226 | 220 |
| CLEO Professional 80W -R | 109-R | T38 | 226 | 210 |
| CLEO Professional 100W -R | 109-R | T38 | 226 | 210 |
| CLEO Professional 100W | 109 | T38 | 226 | 220 |
| CLEO Professional 140W -R | 109-R | T38 | 226 | 220 |
| CLEO Professional S 100W -R | 509-R | T38 | 226 | 220 |
| CLEO Professional 160W -R | 109-R | T38 | 226 | 220 |
| CLEO Professional 160W | 109 | T38 | 226 | 220 |

CLEO Solaryum/Bodycare ⇒ CLEO Floresan CLEO Professional S



Ampul:

- Düşük basınç cıva buharlı floresan ampuller

Özellikleri:

- Uzun dalga UV radyasyonunu 300 - 400 nm yayım uzaklığında yayma

- UV-B/UV-A oranı %1.4 (UV-B: 280 - 315 nm) ya da %2.6 (UV-B: 280 - 320 nm)
- CLEO Performans-S ampullerinde %2.4 oranında UV-B/UV-A vardır
- R (Yansıtıcı) ampullerin 200° iç yansıtıcısı vardır
- CLEO Profesyonel ampullerin altın renkli kapakları vardır

Uygulama alanları:

- Profesyonel ortamlarda kozmetik bronzlaşma

Sistem:

- S11 starter 80W ve 100W ampulleri için tavsiye edilir
- S12 starter 140W ve 160W ampulleri için tavsiye edilir

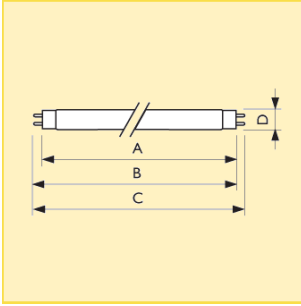

Boyutlar (mm)

| Boyut. | A | B | C | D | |
|--------|--------|--------|--------|--------|------|
| No. | max. | min. | max. | max. | |
| 1 | 1500 | 1504.7 | 1507.1 | 1514.2 | 40.5 |
| 2 | 1763.8 | 1768.5 | 1770.9 | 1778 | 40.5 |

| Tip | Ticari ürün adı | | | Duy/soket | Ampul voltajı (V) | Ampul akımı (A) | Eritemal radyasyon ≤320nm (mW) | Eritemal radyasyon >320nm (mW) | Boyut. No. | Sipariş numarası |
|-----------------------|-----------------|----------------|-----------------|-----------|-------------------|-----------------|--------------------------------|--------------------------------|------------|-------------------------|
| | Ampul gücü | Paketleme türü | Paketleme şekli | | | | | | | |
| CLEO Professional S | 80W-R | SLV | 25 | G13 | 110 | 0.83 | 42 | 17 | 1 | 8711500... 641656 40 |
| CLEO Professional S | 80W | SLV | 25 | G13 | 111 | 0.83 | 45 | 19 | 1 | 641632 40 |
| CLEO Professional S | 100W | SLV | 25 | G13 | 125 | 0.97 | 56 | 23 | 2 | 641694 40 |
| CLEO Professional SHR | 140W | SLV | 25 | G13 | 123 | 1.46 | 66 | 27 | 1 | 641113 40 |
| CLEO Professional SHR | 160W | SLV | 25 | G13 | 116 | 1.61 | 74 | 31 | 2 | 641137 40 |

CLEO Solaryum/Bodycare ⇒ CLEO Floresan

CLEO Professional S

Ek teknik veriler

| Ürün adı | UV-A Güç (IEC) (W) | UV-B /UV-A (IEC) (%) | Kullanışlı ömür (h) | Amortisman 500 saat (%) | Amortisman 1000 saat (%) |
|----------------------------|--------------------------|-------------------------|------------------------|----------------------------|-----------------------------|
| CLEO Professional S 80W -R | 20 | 2.4 | 800 | 10 | 20 |
| CLEO Professional S 80W | 22 | 2.4 | 800 | 10 | 15 |
| CLEO Professional S 100W | 27 | 2.4 | 800 | 10 | 15 |
| CLEO Professional SHR 140W | 32 | 2.4 | 800 | 15 | 25 |
| CLEO Professional SHR 160W | 36 | 2.4 | 800 | 15 | 25 |

| Ürün adı | Başlık/Duy Bilgisi | Ampul kavanozu kaplaması | Uygulama Alanı |
|----------------------------|--------------------|--------------------------|----------------|
| CLEO Professional S 80W -R | Altın Kaplama | Reflektör | Solaryum |
| CLEO Professional S 80W | Altın Kaplama | - | Solaryum |
| CLEO Professional S 100W | Altın Kaplama | - | Solaryum |
| CLEO Professional SHR 140W | Altın Kaplama | Reflektör | Solaryum |
| CLEO Professional SHR 160W | Altın Kaplama | Reflektör | Solaryum |

Lojistik bilgi

| Ürün adı | Paketleme türü | Paket tipi tanımı | Dış ambalaj içindeki paket adedi | Paketleme şekli | Paket birimi | Paket uzunluğu (mm) | Paket genişliği (mm) | Paket yüksekliği (mm) | Parça başına Brüt Ağırlık (g) | Net ağırlık (g) |
|----------------------------|----------------|-------------------|----------------------------------|-----------------|--------------|------------------------|-------------------------|--------------------------|----------------------------------|--------------------|
| CLEO Professional S 80W -R | SLV | 1 Sleeve | 25 | 25 | 1 | 1571 | 205 | 201 | 397.6 | 331 |
| CLEO Professional S 80W | SLV | 1 Sleeve | 25 | 25 | 1 | 1571 | 205 | 201 | 397.6 | 331 |
| CLEO Professional S 100W | SLV | 1 Sleeve | 25 | 25 | 1 | 1830 | 203 | 206 | - | 387 |
| CLEO Professional SHR 140W | SLV | 1 Sleeve | 25 | 25 | 1 | 1571 | 205 | 201 | 397.6 | 331 |
| CLEO Professional SHR 160W | SLV | 1 Sleeve | 25 | 25 | 1 | 1830 | 203 | 206 | 472.0 | 387 |

Duy/ soket

G13

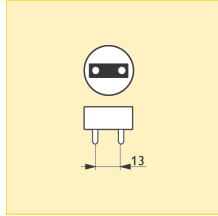

İlave genişletilmiş teknik data

| Ürün adı | Renk Kodu | Ampul şekli | Kromatik Koordinat X | Kromatik Koordinat Y |
|----------------------------|-----------|-------------|----------------------|----------------------|
| CLEO Professional S 80W -R | 509-R | T38 | 226 | 220 |
| CLEO Professional S 80W | 509 | T38 | 226 | 220 |
| CLEO Professional S 100W | 509 | T38 | 226 | 220 |
| CLEO Professional SHR 140W | 509-R | T38 | 226 | 220 |
| CLEO Professional SHR 160W | 509-R | T38 | 226 | 220 |

CLEO Solaryum/Bodycare ⇒ CLEO Floresan CLEO Performance

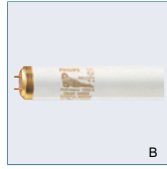

Ampul:

- Düşük basınç cıva buharlı floresan ampuller

Özellikleri:

- Uzun dalga UV-A radyasyonunu 310 - 400 nm yayım uzaklığında yayma

- UV-B/UV-A oranı %0.7 (UV-B: 280 - 315 nm) ya da %1.4 (UV-B: 280 - 320 nm)
- R (Yansıtıcı) ampullerin 200° iç yansıtıcısı vardır

- P-kodlu ampullerin pembe renkte bir görüntüsü vardır
- CLEO Profesyonel ampullerin altın renkli kapakları vardır

Uygulama alanları:

- Kozmetik bronzlaşma
- Fotokemikal işlemler

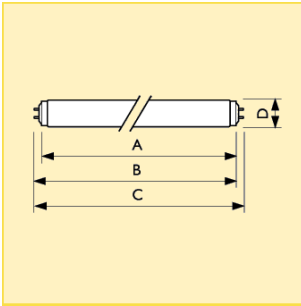

Boyutlar (mm)

| Boyut. | A | B | C | D |
|--------|-------|-------|-------|------|
| No. | max. | min. | max. | max. |
| 1 | 589.8 | 594.5 | 596.9 | 604 |

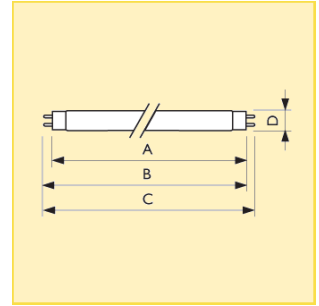

Boyutlar (mm)

| Boyut. | A | B | C | D |
|--------|--------|--------|--------|--------|
| No. | max. | min. | max. | max. |
| 2 | 1500 | 1504.7 | 1507.1 | 1514.2 |
| 3 | 1763.8 | 1768.5 | 1770.9 | 1778 |

| Tip | Ticari ürün adı | | | Duy/soket | Ampul voltajı (V) | Ampul akımı (A) | Eritemal radyasyon ≤320nm (mW) | Eritemal radyasyon >320nm (mW) | Boyut. No. | Fotoğraf harf | Sipariş numarası |
|------------------|-----------------|----------------|-----------------|-----------|-------------------|-----------------|--------------------------------|--------------------------------|------------|---------------|------------------|
| | Ampul gücü | Paketleme türü | Paketleme şekli | | | | | | | | |
| CLEO Performance | 40W | SLV | 25 | G13 | 49 | 0.86 | 3.5 | 5 | 1 | B | 8711500... |
| CLEO Performance | 40W-R | SLV | 25 | G13 | 49 | 0.86 | 3.0 | 5 | 1 | B | 628350 40 |
| CLEO Performance | 80W | SLV | 25 | G13 | 111 | 0.83 | 14.0 | 18 | 2 | A | 628312 40 |
| CLEO Performance | 80W-R | SLV | 25 | G13 | 110 | 0.83 | 13.0 | 16 | 2 | A | 628367 40 |
| CLEO Performance | 100W | SLV | 25 | G13 | 125 | 0.97 | 17.0 | 23 | 3 | A | 628336 40 |
| CLEO Performance | 100W-R | SLV | 25 | G13 | 122 | 0.97 | 16.0 | 20 | 3 | A | 628381 40 |
| CLEO Performance | 100W/P | SLV | 25 | G13 | 125 | 0.97 | 16.0 | 22 | 3 | A | 628343 40 |
| CLEO Performance | 160W-R | SLV | 25 | G13 | 116 | 1.61 | 29.0 | 29 | 3 | A | 636416 40 |

CLEO Solaryum/Bodycare ⇒ CLEO Floresan

CLEO Performance

Ek teknik veriler

| Ürün adı | UV-A Güç (IEC) (W) | UV-B /UV-A (IEC) (%) | Kullanışlı ömür (h) | Amortisman 500 saat (%) | Amortisman 1000 saat (%) |
|--------------------------|-----------------------|-------------------------|------------------------|----------------------------|-----------------------------|
| CLEO Performance 40W | 8.1 | 0.8 | 500 | 10 | 20 |
| CLEO Performance 40W -R | 7.6 | 0.8 | 500 | 20 | 30 |
| CLEO Performance 80W | 24.0 | 0.8 | 500 | 10 | 20 |
| CLEO Performance 80W -R | 22.0 | 0.8 | 500 | 20 | 30 |
| CLEO Performance 100W | 31.0 | 0.8 | 500 | 15 | 25 |
| CLEO Performance 100W -R | 28.0 | 0.8 | 500 | 20 | 30 |
| CLEO Performance 100W/P | 29.0 | 0.8 | 500 | 15 | 25 |
| CLEO Performance 160W -R | 39.0 | 0.9 | 800 | 20 | 30 |

| Ürün adı | Başlık/Duy Bilgisi | Renk adı | Ampul kavanozu kaplaması | Uygulama Alanı |
|--------------------------|--------------------|----------|--------------------------|----------------|
| CLEO Performance 40W | Altın Kaplama | - | - | Solaryum |
| CLEO Performance 40W -R | Altın Kaplama | - | Reflektör | Solaryum |
| CLEO Performance 80W | Altın Kaplama | - | - | Solaryum |
| CLEO Performance 80W -R | Altın Kaplama | - | Reflektör | Solaryum |
| CLEO Performance 100W | Altın Kaplama | - | - | Solaryum |
| CLEO Performance 100W -R | Altın Kaplama | - | Reflektör | Solaryum |
| CLEO Performance 100W/P | Altın Kaplama | Pembe | - | Solaryum |
| CLEO Performance 160W -R | Altın Kaplama | - | Reflektör | Solaryum |

Lojistik bilgi

| Ürün adı | Paketleme türü | Paket tipi tanımı | Dış ambalaj içindeki paket adedi | Paketleme şekli | Paket birimi | Paket uzunluğu (mm) | Paket genişliği (mm) | Paket yüksekliği (mm) | Parça başına Brüt Ağırlık (g) | Net ağırlık (g) |
|--------------------------|----------------|-------------------|----------------------------------|-----------------|--------------|------------------------|-------------------------|--------------------------|----------------------------------|--------------------|
| CLEO Performance 40W | SLV | 1 Sleeve | 25 | 25 | 1 | 651 | 205 | 201 | 161.84 | 136 |
| CLEO Performance 40W -R | SLV | 1 Sleeve | 25 | 25 | 1 | 651 | 205 | 201 | 161.84 | 136 |
| CLEO Performance 80W | SLV | 1 Sleeve | 25 | 25 | 1 | 1571 | 205 | 201 | 397.60 | 331 |
| CLEO Performance 80W -R | SLV | 1 Sleeve | 25 | 25 | 1 | 1571 | 205 | 201 | 397.60 | 331 |
| CLEO Performance 100W | SLV | 1 Sleeve | 25 | 25 | 1 | 1861 | 223 | 216 | 431.40 | 387 |
| CLEO Performance 100W -R | SLV | 1 Sleeve | 25 | 25 | 1 | 1840 | 205 | 203 | 431.40 | 387 |
| CLEO Performance 100W/P | SLV | 1 Sleeve | 25 | 25 | 1 | 1830 | 203 | 206 | - | 387 |
| CLEO Performance 160W -R | SLV | 1 Sleeve | 25 | 25 | 1 | 1830 | 203 | 206 | - | 387 |

Spektral güç dağılımı

CLEO Performance

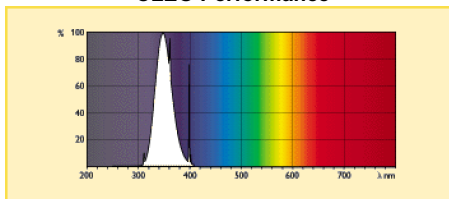

CLEO Performance 100W P

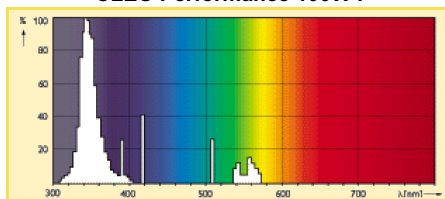

Duy/ soket

G13

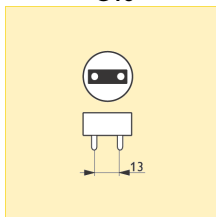

CLEO Solaryum/Bodycare ⇒ CLEO Floresan

CLEO Performance

İlave genişletilmiş teknik data

| Ürün adı | Renk Kodu | Ampul şekli | Kromatik Koordinat X | Kromatik Koordinat Y |
|--------------------------|-----------|-------------|----------------------|----------------------|
| CLEO Performance 40W | 209 | T38 | 226 | 220 |
| CLEO Performance 40W -R | 209-R | T38 | 226 | 220 |
| CLEO Performance 80W | 209 | T38 | 226 | 220 |
| CLEO Performance 80W -R | 209-R | T38 | 226 | 210 |
| CLEO Performance 100W | 209 | T38 | 226 | 220 |
| CLEO Performance 100W -R | 209-R | T38 | 226 | 210 |
| CLEO Performance 100W/P | 209P | T38 | 308 | 242 |
| CLEO Performance 160W -R | 209-R | T38 | 226 | 220 |

CLEO Solaryum/Bodycare ⇒ CLEO Floresan CLEO Performance S



Ampul:

- Düşük basınç cıva buharlı floresan ampuller

Özellikleri:

- Uzun dalga UV radyasyonunu 310 - 400 nm yayım uzaklığında yayma

- UV-B/UV-A oranı %0.7 (UV-B: 280 - 315 nm) ya da %1.4 (UV-B: 280 - 320 nm)
- CLEO Performans-S ampullerinde %1 oranında UV-B/UV-A vardır
- R (Yansıtıcı) ampullerin 200° iç yansıtıcısı vardır

- P-kodlu ampullerin pembe renkte bir görüntüsü vardır
- CLEO Performans ampullerin altın renkli kapakları vardır

Uygulama alanları:

- Kozmetik bronzlaşma
- Fotokimyasal işlemler

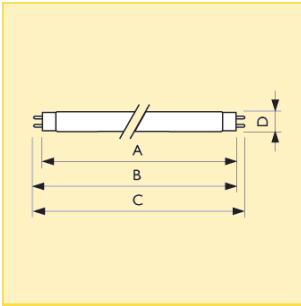

Boyutlar (mm)

| Boyut. | A | B | C | D | |
|--------|--------|--------|--------|--------|------|
| No. | max. | min. | max. | max. | |
| 1 | 1500 | 1504.7 | 1507.1 | 1514.2 | 40.5 |
| 2 | 1763.8 | 1768.5 | 1770.9 | 1778 | 40.5 |

| Tip | Ticari ürün adı | | | | Duy/soket | Ampul voltajı (V) | Ampul akımı (A) | Eritemal radyasyon ≤320nm (mW) | Eritemal radyasyon >320nm (mW) | Boyut. No. | Sipariş numarası |
|--------------------|-----------------|----------------|-----------------|--|-----------|-------------------|-----------------|--------------------------------|--------------------------------|------------|------------------|
| | Ampul gücü | Paketleme türü | Paketleme şekli | | | | | | | | |
| CLEO Performance S | 80W | SLV | 25 | | G13 | 111 | 0.83 | 18 | 18 | 1 | 8711500... |
| CLEO Performance S | 80W-R | SLV | 25 | | G13 | 110 | 0.83 | 16 | 16 | 1 | 644237 40 |
| CLEO Performance S | 100W | SLV | 25 | | G13 | 125 | 0.97 | 23 | 23 | 2 | 644251 40 |
| CLEO Performance S | 100W-R | SLV | 25 | | G13 | 122 | 0.97 | 20 | 20 | 2 | 644046 40 |

CLEO Solaryum/Bodycare ⇒ CLEO Floresan

CLEO Performance S

Ek teknik veriler

| Ürün adı | UV-A Güç (IEC) (W) | UV-B /UV-A (IEC) (%) | Kullanışlı ömür (h) | Amortisman 500 saat (%) | Amortisman 1000 saat (%) |
|----------------------------|--------------------------|-------------------------|------------------------|----------------------------|-----------------------------|
| CLEO Performance S 80W | 24 | 1 | 800 | 10 | 20 |
| CLEO Performance S 80W -R | 22 | 1 | 800 | 15 | 20 |
| CLEO Performance S 100W | 31 | 1 | 800 | 10 | 15 |
| CLEO Performance S 100W -R | 27 | 1 | 800 | 15 | 20 |

| Ürün adı | Başlık/Duy Bilgisi | Ampul kavanozu kaplaması | Uygulama Alanı |
|----------------------------|--------------------|--------------------------|----------------|
| CLEO Performance S 80W | Altın Kaplama | - | Solaryum |
| CLEO Performance S 80W -R | Altın Kaplama | Reflektör | Solaryum |
| CLEO Performance S 100W | Altın Kaplama | - | Solaryum |
| CLEO Performance S 100W -R | Altın Kaplama | Reflektör | Solaryum |

Lojistik bilgi

| Ürün adı | Paketleme türü | Paket tipi tanımı | Dış ambalaj içindeki paket adedi | Paketleme şekli | Paket birimi | Paket uzunluğu (mm) | Paket genişliği (mm) | Paket yüksekliği (mm) | Net ağırlık (g) |
|----------------------------|----------------|-------------------|----------------------------------|-----------------|--------------|------------------------|-------------------------|--------------------------|--------------------|
| CLEO Performance S 80W | SLV | 1 Sleeve | 25 | 25 | 1 | 1560 | 203 | 206 | 365 |
| CLEO Performance S 80W -R | SLV | 1 Sleeve | 25 | 25 | 1 | 1560 | 203 | 206 | 365 |
| CLEO Performance S 100W | SLV | 1 Sleeve | 25 | 25 | 1 | 1830 | 203 | 206 | 387 |
| CLEO Performance S 100W -R | SLV | 1 Sleeve | 25 | 25 | 1 | 1830 | 203 | 206 | 387 |

Duy/ soket

G13

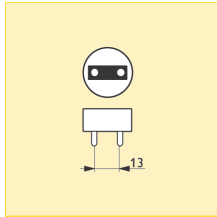

İlave genişletilmiş teknik data

| Ürün adı | Renk Kodu | Ampul şekli | Kromatik Koordinat X | Kromatik Koordinat Y |
|----------------------------|-----------|-------------|----------------------|----------------------|
| CLEO Performance S 80W | 219 | T38 | 226 | 220 |
| CLEO Performance S 80W -R | 219-R | T38 | 226 | 220 |
| CLEO Performance S 100W | 219 | T38 | 226 | 220 |
| CLEO Performance S 100W -R | 219-R | T38 | 226 | 220 |

CLEO Solaryum/Bodycare ⇒ CLEO Floresan CLEO Compact

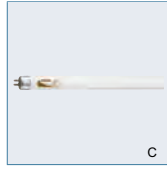
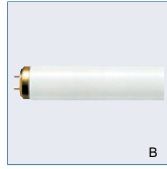
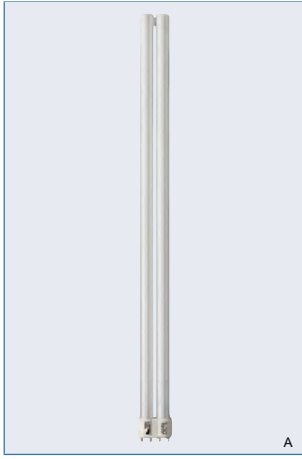

Ampul:

- Tüp kılıflı kompakt 'spaghetti' ampulleri

Özellikleri:

- Yüksek konsantre UV radyasyonunu 300 - 400 nm yayım uzaklığında yayma
- İki farklı UV-B/UV-A oranı seçimi: %1.2 ve %2.3 (UV-B: 280 - 315 nm) ya da %2.1 ve %3.5 (UV-B: 280 - 320 nm)

- R (Yansıtıcı) ampullerin 200° iç yansıtıcısı vardır
- Kompakt, tek uçlu PL-L ampülü iki tek uçlunun 4'lü ampul tabanıyla birleşmesinden oluşur
- PL-L'nin UV-B/UV-A oranında %1.2 (UV-B:'si vardır 280 - 315 nm) ya da %2.1 (UV-B: 280 - 320 nm)
- PL-L bir S10 starterle bağlı standart bir 36W/40W floresan balastıyla çalışmalıdır

Uygulama alanları:

- Güneşte bronzlaşma/deri pigmentasyonu
- Böcek kapanları
- Fotokimyasal işlemler

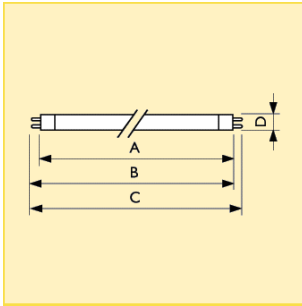

Boyutlar (mm)

| Boyut. | A | B | C | D |
|--------|-------|-------|-------|------|
| No. | max. | min. | max. | max. |
| 1 | 437.4 | 442.1 | 444.5 | 28 |

| Tip | Ticari ürün adı | | | Duy/soket | Ampul voltajı (V) | Ampul akımı (A) | Eritemal radyasyon ≤320nm (mW) | Eritemal radyasyon >320nm (mW) | Boyut. No. | Fotoğraf harf | Sipariş numarası |
|-------------------|-----------------|----------------|-----------------|-----------|-------------------|-----------------|--------------------------------|--------------------------------|------------|---------------|------------------|
| | Ampul gücü | Paketleme türü | Paketleme şekli | | | | | | | | |
| CLEO Compact | 20W | SLV | 25 | G13 | 49 | 0.49 | 2.600 | 2.8 | 1 | B | 8711500... |
| CLEO Compact S | 25W | FAM | 10X25BOX | G5 | 80 | 0.35 | 7.600 | 3.8 | 2 | C | 612052 40 |
| CLEO Compact PL-L | 36W | 1CT | 25 | 2G11 | 106 | 0.435 | 9.0 | 7.5 | 3 | A | 629791 27 |
| | | | | | | | | | | | 614100 40 |

820060705

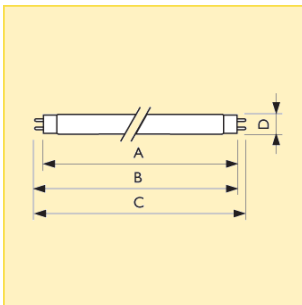

Boyutlar (mm)

| Boyut. | A | B | C | D |
|--------|-------|-------|------|------|
| No. | max. | min. | max. | max. |
| 2 | 516.9 | 521.6 | 524 | 16 |

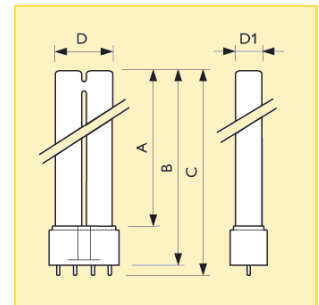

Boyutlar (mm)

| Boyut. | A | B | C | D | D1 |
|--------|-------|------|-------|------|------|
| No. | max. | max. | max. | max. | max. |
| 3 | 384.2 | 410 | 416.6 | 39 | 18 |

CLEO Solaryum/Bodycare ⇒ CLEO Floresan

CLEO Compact

Ek teknik veriler

| Ürün adı | UV-A Güç (IEC) (W) | UV-B /UV-A (IEC) (%) | Kullanışlı ömür (h) | Amortisman 500 saat (%) | Amortisman 1000 saat (%) |
|----------------------------|--------------------------|-------------------------|------------------------|----------------------------|-----------------------------|
| CLEO Compact 20W | 3.8 | 1.0 | 300 | 15 | 25 |
| CLEO Compact S 25W | 5.5 | 2.6 | 800 | 15 | 30 |
| CLEO Compact PL-L 36W 2G11 | 9.4 | 1.0 | 500 | 30 | 40 |

| Ürün adı | Başlık/Duy Bilgisi | Uygulama Alanı | %50 Hataya Kadar Ömür (h) |
|----------------------------|--------------------|----------------|---------------------------------|
| CLEO Compact 20W | Altın Kaplama | Solaryum | - |
| CLEO Compact S 25W | Alüminyum Duy | Solaryum | - |
| CLEO Compact PL-L 36W 2G11 | 4 Pinli | Solaryum | 2000 |

Lojistik bilgi

| Ürün adı | Paketleme türü | Paket tipi tanımı | Dış ambalaj içindeki paket adedi | Paketleme şekli | Paket birimi | Paket uzunluğu (mm) | Paket genişliği (mm) | Paket yüksekliği (mm) | Parça başına Brüt Ağırlık (g) | Net ağırlık (g) |
|----------------------------|----------------|-------------------|----------------------------------|-----------------|--------------|------------------------|-------------------------|--------------------------|----------------------------------|--------------------|
| CLEO Compact 20W | SLV | SLV | 25 | 25 | 1 | 495 | 149 | 146 | 74.16 | 59.8 |
| CLEO Compact S 25W | FAM | FAM | 250 | 10X25BOX | 1 | 550 | 520 | 208 | 48.15 | 40.0 |
| CLEO Compact PL-L 36W 2G11 | 1CT | 1CT | 25 | 25 | 1 | 496 | 251 | 151 | 142.80 | 104.0 |

Spektral güç dağılımı

CLEO Compact

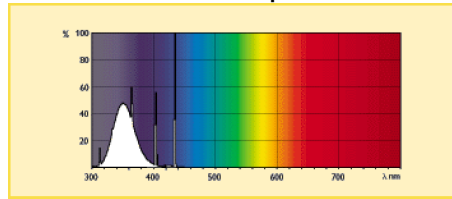

Duy/ soket

G13

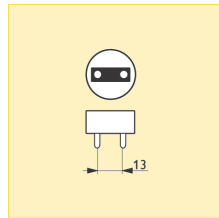

G5

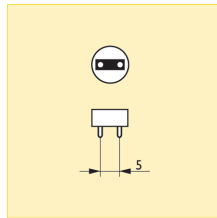

2G11

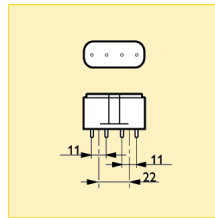

İlave genişletilmiş teknik data

| Ürün adı | Renk Kodu | Ampul şekli | Kromatik Koordinat X | Kromatik Koordinat Y |
|----------------------------|-----------|-------------|----------------------|----------------------|
| CLEO Compact 20W | 09 | T26 | 226 | 220 |
| CLEO Compact S 25W | 09-S | T16 | 234 | 244 |
| CLEO Compact PL-L 36W 2G11 | 09 | 2xT16 | 228 | 230 |

CLEO Solaryum/Bodycare ⇒ CLEO HID CLEO HPA

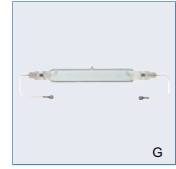
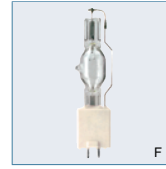
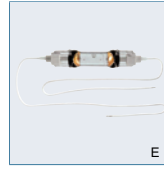
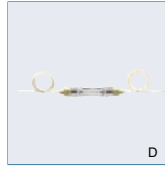
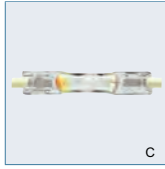
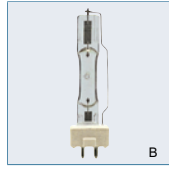
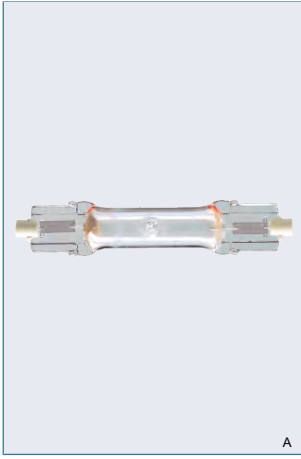

Ampul:

- Demir ve kobalt katkılı çift kılıf, orta basınç metal halide UV ışınımıcılar

Özellikleri:

- Çalışma süresi 4 dakika
- Tekrar ateşlemeden önce birkaç dakikalık soğutma gerekir
- Yanma pozisyonu yatay +/-10°

Faydaları:

- Çoğunluğu 300 ve 400 nm arasında olan ozonsuz ışıma yayar

Uygulama alanları:

- Bronzlaşma cihazları

Armatür:

- Yayımlanan UV-B ve UV-C ışımaya karşı koruma sağlamak için uygun bir filtre kullanılmalıdır

- Özellikle kapalı cihazlarda kullanıldığında soğutma zorunludur

Sistem:

- Bir balast ve bir ateşleyici gereklidir

| Tip | Ticari ürün adı | | Duy/ soket | Başlık/Duy Bilgisi | Yanma konumu | Boyut. No. | Fotoğraf harf | Sipariş numarası 8711500... |
|---------------------|-------------------|--------------------|---------------|--------------------|-----------------|---------------|------------------|-----------------------------------|
| | Paketleme türü | Paketleme şekli | | | | | | |
| CLEO HPA 400 S | UNP | 36 | RX7s | - | P10 | 1 | A | 197979 28 |
| CLEO HPA 400 S | 1CT | 4 | RX7s | - | P10 | 1 | A | 192202 45 |
| CLEO HPA 400 SE | 1CT | 4 | GY9.5 | - | H10 | 2 | B | 198228 45 |
| CLEO HPA 400/30 S | 1CT | 4 | RX7s | - | P10 | 3 | A | 191595 45 |
| CLEO HPA 400/30 S | UNP | 36 | RX7s | - | P10 | 3 | A | 197993 28 |
| CLEO HPA 400/30 SD | 1CT | 4 | RX7s | - | P10 | 4 | C | 191656 45 |
| CLEO HPA 400/30 SD | UNP | 36 | RX7s | - | P10 | 4 | C | 198006 28 |
| CLEO HPA 400/30 SDC | 1CT | 4 | C14X | Kablo 520mm | P10 | 5 | D | 193001 45 |
| CLEO HPA 1000 S | 1CT | 4 | C14X | Kablo 315mm | P10 | 6 | E | 191090 45 |
| CLEO HPA 1000 SE | 1CT | 60 | GQ9.5 | - | H10 | 7 | F | 199300 75 |
| CLEO HPA 1200 S | 1CT | 4 | C10.5s | Kablo 315mm | P10 | 8 | G | 191304 45 |
| CLEO HPA 2020 S | 1CT | 4 | C10.5s | Kablo 350mm | P10 | 9 | G | 195357 45 |
| CLEO HPA 2000 S | 1CT | 4 | C14X | Kablo 380mm | P10 | 10 | E | 191274 45 |

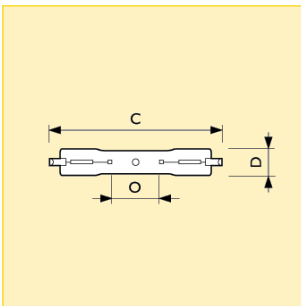

Boyutlar (mm)

| Boyut. No. | C max. | D max. | O nom. |
|---------------|-----------|-----------|-----------|
| 1 | 120 | 16.9 | |
| 3 | 106 | 16.9 | 28 |
| 4 | 106 | 14 | 29 |

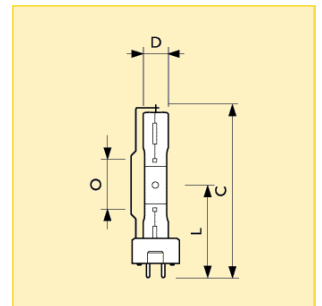

Boyutlar (mm)

| Boyut. No. | C max. | D max. | L nom. | O nom. |
|---------------|-----------|-----------|-----------|-----------|
| 2 | 113 | 14 | 52.5 | 28 |

CLEO Solaryum/Bodycare ⇒ CLEO HID CLEO HPA

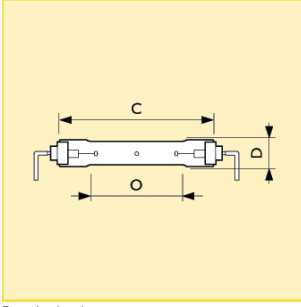

Boyutlar (mm)

| Boyut. No. | C max. | D max. | O nom. |
|------------|--------|--------|--------|
| 5 | 98 | 14 | 29 |
| 6 | 147 | 28.5 | 83 |
| 10 | 179 | 28.5 | 105 |

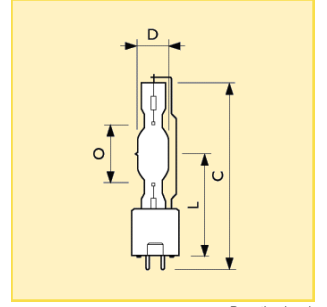

Boyutlar (mm)

| Boyut. No. | C max. | D max. | L nom. | O nom. |
|------------|--------|--------|--------|--------|
| 7 | 138 | 24 | 74 | 29 |

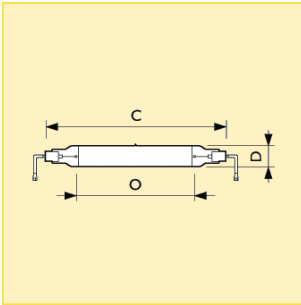

Boyutlar (mm)

| Boyut. No. | C max. | D max. | O nom. |
|------------|--------|--------|--------|
| 8 | 141 | 28.5 | 56 |
| 9 | 188 | 28.5 | 185 |

CLEO Solaryum/Bodycare ⇒ CLEO HID

CLEO HPA

Ek teknik veriler

| Ürün adı | Ampul Wattı (W) | Ampul akımı (A) | Ampul voltajı (V) | Yeniden ateşleme süresi maks. (min.) | Minimum ateşleme besleme voltajı (V) | Hareket Zamanı max. (h) |
|---------------------|--------------------|--------------------|----------------------|--------------------------------------------|--------------------------------------------|-------------------------------|
| CLEO HPA 400 S | 400 | 3.4 | 133 | 5 | 198 | 0.06 |
| CLEO HPA 400 SE | 400 | 3.7 | 120 | 5 | 198 | 0.05 |
| CLEO HPA 400/30 S | 400 | 3.5 | 134 | 5 | 210 | 0.06 |
| CLEO HPA 400/30 SD | 400 | 3.4 | 135 | 5 | 198 | 0.05 |
| CLEO HPA 400/30 SDC | 400 | 3.4 | 135 | 6 | 198 | 0.05 |
| CLEO HPA 1000 S | 1000 | 8.0 | 133 | 10 | 198 | 0.05 |
| CLEO HPA 1000 SE | 1000 | 8.5 | 130 | 10 | 198 | 0.03 |
| CLEO HPA 1200 S | 1200 | 10.0 | 133 | 6 | 198 | 0.06 |
| CLEO HPA 2020 S | 2000 | 8.5 | 245 | 6 | 350 | 0.03 |
| CLEO HPA 2000 S | 2000 | 8.5 | 245 | 6 | 350 | 0.03 |

| Ürün adı | Ampul Kavanozu maks. Sıcaklık (°C) | Max. T_gövde (°C) | Uygulama | Uygulama Alanı |
|---------------------|------------------------------------------|----------------------|-------------|----------------|
| CLEO HPA 400 S | 950 | 350 | S | Solaryum |
| CLEO HPA 400 SE | 950 | 350 | tek taraflı | Solaryum |
| CLEO HPA 400/30 S | 950 | 350 | S | Solaryum |
| CLEO HPA 400/30 SD | 950 | 350 | SD | Solaryum |
| CLEO HPA 400/30 SDC | 950 | 350 | SDC | Solaryum |
| CLEO HPA 1000 S | 950 | 350 | S | Solaryum |
| CLEO HPA 1000 SE | 950 | 350 | tek taraflı | Solaryum |
| CLEO HPA 1200 S | 950 | 350 | S | Solaryum |
| CLEO HPA 2020 S | 950 | 350 | S | Solaryum |
| CLEO HPA 2000 S | 950 | 350 | S | Solaryum |

Lojistik bilgi

| Ürün adı | Paketleme türü | Paket tipi tanımı | Dış ambalaj içindeki paket adedi | Paketleme şekli | Paket birimi | Paket uzunluğu (mm) | Paket genişliği (mm) | Paket yüksekliği (mm) | Parça başına Brüt Ağırlık (g) | Net ağırlık (g) |
|---------------------|----------------|-------------------|----------------------------------|-----------------|--------------|------------------------|-------------------------|--------------------------|----------------------------------|--------------------|
| CLEO HPA 400 S | UNP | Unpacked | 36 | 36 | 1 | 560 | 360 | 85 | 38 | 16 |
| CLEO HPA 400 S | 1CT | 1 Carton | 4 | 4 | 1 | 176 | 105 | 105 | 59 | 16 |
| CLEO HPA 400 SE | 1CT | 1 Carton | 4 | 4 | 1 | 176 | 105 | 105 | 65 | 20 |
| CLEO HPA 400/30 S | 1CT | 1 Carton | 4 | 4 | 1 | 176 | 105 | 105 | 60 | 14 |
| CLEO HPA 400/30 S | UNP | Unpacked | 36 | 36 | 1 | 560 | 360 | 85 | 34 | 14 |
| CLEO HPA 400/30 SD | 1CT | 1 Carton | 4 | 4 | 1 | 176 | 105 | 105 | 56 | 12 |
| CLEO HPA 400/30 SD | UNP | Unpacked | 36 | 36 | 1 | 560 | 360 | 85 | 38 | 13 |
| CLEO HPA 400/30 SDC | 1CT | 1 Carton | 4 | 4 | 1 | 176 | 105 | 105 | 75 | 31 |
| CLEO HPA 1000 S | 1CT | 1 Carton | 4 | 4 | 1 | 296 | 101 | 107 | 101 | 49 |
| CLEO HPA 1000 SE | 1CT | 1 Carton | 60 | 60 | 1 | 305 | 235 | 355 | 73 | 48 |
| CLEO HPA 1200 S | 1CT | 1 Carton | 4 | 4 | 1 | 296 | 101 | 107 | 118 | 49 |
| CLEO HPA 2020 S | 1CT | 1 Carton | 4 | 4 | 1 | 296 | 101 | 107 | 100 | 48 |
| CLEO HPA 2000 S | 1CT | 1 Carton | 4 | 4 | 1 | 296 | 101 | 107 | 130 | 67 |

Duy/ soket

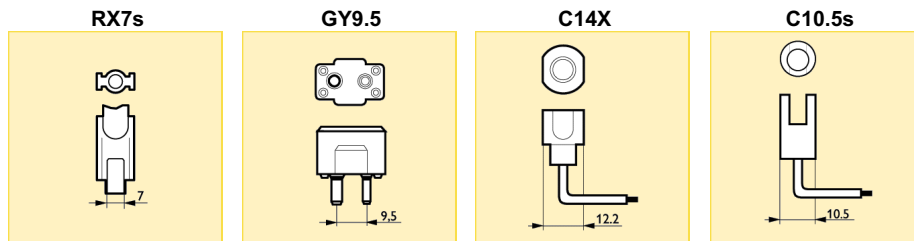

Yanma konumu

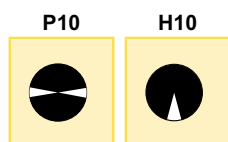

CLEO Solaryum/Bodycare ⇒ Cleo Floresanlar İçin Starterler

CLEO Ampuller İçin Starterler



Ampul:

- Enkandesan ışık düğmesi ve enkandesan ışık düğmesi kontrol starterleri oranı
- Güvenli başlamadan emin olma

Özellikleri:

- Floresan ampülü değiştirirken starterin de değiştirilmesi tavsiye edilir

Özellikleri:

- Yüksek kalite problemsiz çalışmayı garantiler, bakım maliyetlerini düşürür
- Radioaktif malzeme bulundurmuyan dünyanın tek starteridir

- Hızlı ve güvenli ampul ateşmesi sağlar
- UV ışınlarına dayanıklı kaplama

Uygulama alanları:

- Tüm o bağlantılı ampuller ve balastlara benzer

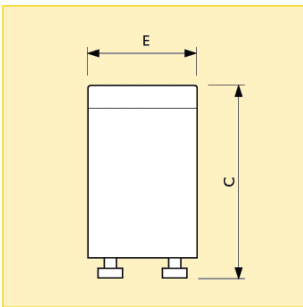

Boyutlar (mm)

| C | E |
|------|------|
| max. | max. |
| 40.3 | 21.5 |

| Ticari ürün adı | | | | | Başlık/Duy Bilgisi | Muhafaza Rengi | Fotoğraf harf | Sipariş numarası |
|-----------------|------------|----------|----------------|-----------------|--------------------|----------------|---------------|------------------------|
| Tip | Ampul gücü | Gerilim | Paketleme türü | Paketleme şekli | | | | |
| S12 | 80-140W | 220-240V | UNP | 20X25BOX | 2 Pinli | Beyaz | B | 8711500... |
| CLEO POWER | 100-180W | 220-240V | UNP | 20X25BOX | 2 Pinli | Beyaz | A | 765055 26 875662 26 |

© 2006/07/05

CLEO Solaryum/Bodycare ⇒ Cleo Floresanlar İçin Starterler

CLEO Ampuller İçin Starterler

Ek teknik veriler

| Ürün adı | Ortam Sıcaklığı maks. (°C) | Kapasitör | Sistem Açıklaması | Tepe Voltajı (V) | Non Reclosure gerilimi min. (V) |
|------------------------------|----------------------------|-----------|-------------------|------------------|---------------------------------|
| S12 80-140W 220-240V | 75 | evet | Tek | 600 | 135 |
| CLEO POWER 100-180W 220-240V | 75 | evet | Tek | 1900 | 140 |

Lojistik bilgi

| Ürün adı | Paketleme türü | Paket tipi tanımı | Dış ambalaj içindeki paket adedi | Paketleme şekli | Paket birimi | Paket uzunluğu (mm) | Paket genişliği (mm) | Paket yüksekliği (mm) | Parça başına Brüt Ağırlık (g) | Net ağırlık (g) |
|------------------------------|----------------|-------------------|----------------------------------|-----------------|--------------|---------------------|----------------------|-----------------------|-------------------------------|-----------------|
| S12 80-140W 220-240V | UNP | Unpacked | 500 | 20X25BOX | 1 | 230 | 230 | 225 | 7.95 | 7.00 |
| CLEO POWER 100-180W 220-240V | UNP | Unpacked | 500 | 20X25BOX | 1 | 230 | 230 | 225 | 8.40 | 7.28 |